



# Print-/Flachtransformatoren

Leistung: 3,0 VA–16,0 VA

# UI 30

	<b>DIN EN 61558</b>	2147944.01
	VDE-Zertifikat Glühdrahtprüfung	<b>DIN EN 60335-1</b>
	<b>UL 5085-1</b>	E98173
	<b>UL 5085-2</b>	E98173
	<b>CSA C22.2-66.1-06</b>	E98173
	<b>CSA C22.2-66.2-06</b>	E98173

- gemäß REACH-Richtlinie
- gemäß RoHS-Richtlinie

### Weitere Zertifizierungen/Approbationen auf Anfrage!

- Leistung bis 16,0 VA
- Temperaturklasse ta 70 °C/B, nicht kurzschlussfest
- vakuumvergossen, Zweikammerwicklung
- ausgezeichnetes Temperaturwechselverhalten
- höchste Sicherheit und Langlebigkeit
- hohe Spannungsfestigkeit bis 6000 V
- selbstverlöschendes Verguss- und Haubenmaterial
- stückgeprüfte Qualität mit Prüfzertifikat

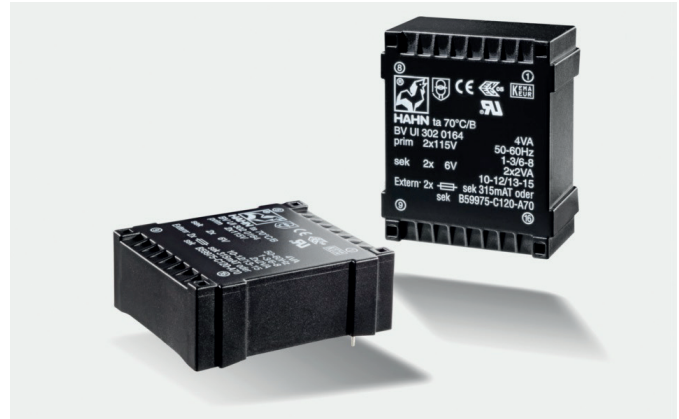

Absicherung extern sekundärseitig durch:

- Feinsicherung nach IEC 127

Neben den aufgeführten Serientransformatoren der UI 30 Baureihe fertigen wir weitere Varianten, z. B. mit eingebauter Thermosicherung oder eingebautem Thermoschalter.

### Anschluss-Stifte

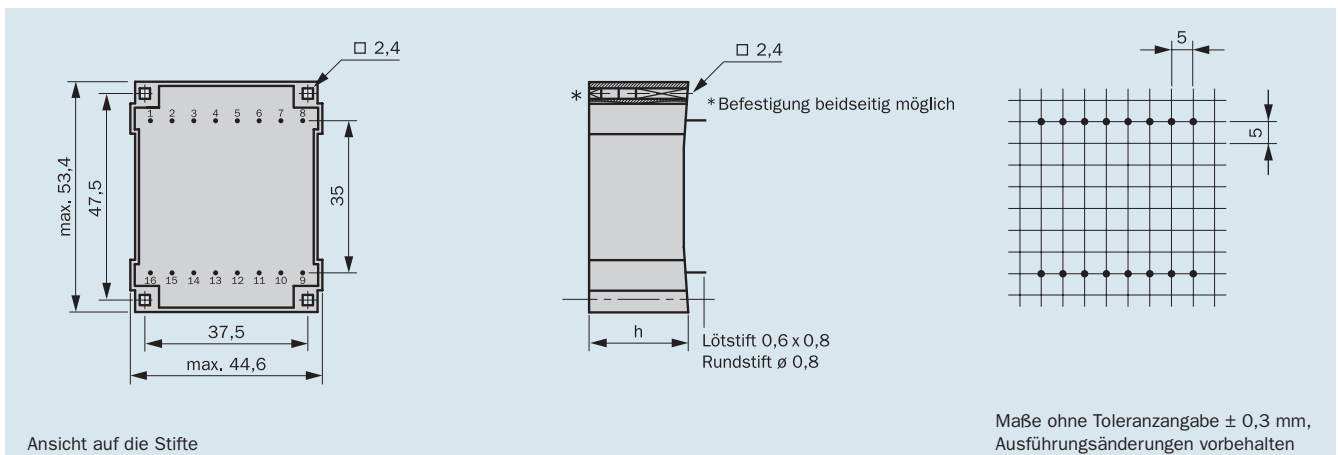

### Anschluss-Schema (nur beschaltete Anschluss-Stifte vorhanden)

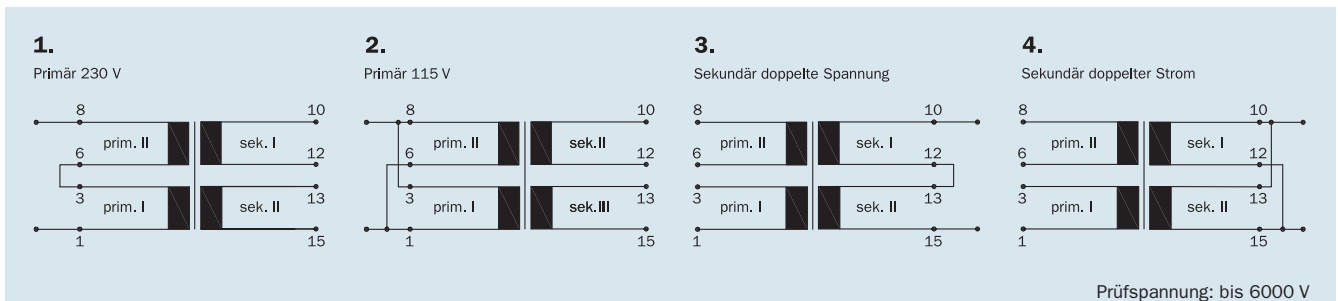

Baugröße/Pakethöhe	Leistung ta 70 °C/B	Bauhöhe (h)	Gewicht	Verpackungseinheit
BV UI 301 .... / 5,5 mm	3,0 VA	17,8 mm	0,130 kg	18/24 Stück*
BV UI 302 .... / 7,5 mm	4,0 VA	19,8 mm	0,150 kg	18/24 Stück*
BV UI 303 .... / 10,5 mm	6,0 VA	22,8 mm	0,180 kg	18/24 Stück*
BV UI 304 .... / 16,5 mm	10,0 VA	28,8 mm	0,260 kg	15/18 Stück*
BV UI 305 .... / 26,0 mm	16,0 VA	37,6 mm	0,370 kg	15/18 Stück*

\* abhängig von Verpackungsart

## 3,0 VA ta 70 °C/B

Baugröße/Pakethöhe  
**BV UI 301.... /  
5,5 mm**

nicht  
kurzschlussfest 

Bestellnummer	Spannung prim. V	Anschlussstift prim.	Spannung sek. V	Strom sek. mA	Anschlussstift sek.	Leerlaufspannung V	Anschlussschema
BV UI 301 0167	2 x 115	1-3/6-8	2 x 6	250	10-12/13-15	2 x 7,9	1-4
BV UI 301 0168	2 x 115	1-3/6-8	2 x 9	167	10-12/13-15	2 x 14,0	1-4
BV UI 301 0133	2 x 115	1-3/6-8	2 x 12	126	10-12/13-15	2 x 18,4	1-4
BV UI 301 0166	2 x 115	1-3/6-8	2 x 15	100	10-12/13-15	2 x 22,8	1-4

## 4,0 VA ta 70 °C/B

Baugröße/Pakethöhe  
**BV UI 302.... /  
7,5 mm**

nicht  
kurzschlussfest 

Bestellnummer	Spannung prim. V	Anschlussstift prim.	Spannung sek. V	Strom sek. mA	Anschlussstift sek.	Leerlaufspannung V	Anschlussschema
BV UI 302 0164	2 x 115	1-3/6-8	2 x 6	333	10-12/13-15	2 x 10,1	1-4
BV UI 302 0161	2 x 115	1-3/6-8	2 x 9	222	10-12/13-15	2 x 13,5	1-4
BV UI 302 0144	2 x 115	1-3/6-8	2 x 12	166	10-12/13-15	2 x 20,2	1-4
BV UI 302 0165	2 x 115	1-3/6-8	2 x 15	133	10-12/13-15	2 x 24,9	1-4

## 6,0 VA ta 70 °C/B

Baugröße/Pakethöhe  
**BV UI 303.... /  
10,5 mm**

nicht  
kurzschlussfest 

Bestellnummer	Spannung prim. V	Anschlussstift prim.	Spannung sek. V	Strom sek. mA	Anschlussstift sek.	Leerlaufspannung V	Anschlussschema
BV UI 303 0162	2 x 115	1-3/6-8	2 x 6	500	10-12/13-15	2 x 9,0	1-4
BV UI 303 0179	2 x 115	1-3/6-8	2 x 7,5	400	10-12/13-15	2 x 11,4	1-4
BV UI 303 0158	2 x 115	1-3/6-8	2 x 9	334	10-12/13-15	2 x 12,8	1-4
BV UI 303 0145	2 x 115	1-3/6-8	2 x 12	250	10-12/13-15	2 x 17,2	1-4
BV UI 303 0163	2 x 115	1-3/6-8	2 x 15	200	10-12/13-15	2 x 21,8	1-4

## 10,0 VA ta 70 °C/B

Baugröße/Pakethöhe  
**BV UI 304.... /  
16,5 mm**

nicht  
kurzschlussfest 

Bestellnummer	Spannung prim. V	Anschlussstift prim.	Spannung sek. V	Strom sek. mA	Anschlussstift sek.	Leerlaufspannung V	Anschlussschema
BV UI 304 0155	2 x 115	1-3/6-8	2 x 6	833	10-12/13-15	2 x 8,7	1-4
BV UI 304 0129	2 x 115	1-3/6-8	2 x 7,5	667	10-12/13-15	2 x 10,0	1-4
BV UI 304 0153	2 x 115	1-3/6-8	2 x 9	555	10-12/13-15	2 x 12,4	1-4
BV UI 304 0154	2 x 115	1-3/6-8	2 x 12	416	10-12/13-15	2 x 16,0	1-4
BV UI 304 0136	2 x 115	1-3/6-8	2 x 15	333	10-12/13-15	2 x 19,7	1-4
BV UI 304 0159	2 x 115	1-3/6-8	2 x 18	277	10-12/13-15	2 x 23,4	1-4

## 16,0 VA ta 70 °C/B

Baugröße/Pakethöhe  
**BV UI 305.... /  
26,0 mm**

nicht  
kurzschlussfest 

Bestellnummer	Spannung prim. V	Anschlussstift prim.	Spannung sek. V	Strom sek. mA	Anschlussstift sek.	Leerlaufspannung V	Anschlussschema
BV UI 305 0147	2 x 115	1-3/6-8	2 x 6	1330	10-12/13-15	2 x 7,5	1-4
BV UI 305 0148	2 x 115	1-3/6-8	2 x 9	888	10-12/13-15	2 x 10,9	1-4
BV UI 305 0149	2 x 115	1-3/6-8	2 x 12	666	10-12/13-15	2 x 14,6	1-4
BV UI 305 0150	2 x 115	1-3/6-8	2 x 15	533	10-12/13-15	2 x 18,0	1-4
BV UI 305 0151	2 x 115	1-3/6-8	2 x 18	444	10-12/13-15	2 x 21,5	1-4
BV UI 305 0152	2 x 115	1-3/6-8	2 x 21	380	10-12/13-15	2 x 25,0	1-4